



**LONG LIFE 30.000 h**



## PRODUKTSERIE LINEO V0 ES

Energiesparender Rohrventilator mit Diagonallauftrad

Halbradiale Rohrventilatoren aus selbstverlöschendem Kunststoff, mit 2-stufigen EC-Motor (bürstenlos). Dank ihrer geringen Abmessungen sind sie eine effiziente, platzsparende und optisch unauffällige Lösung zur Be- oder Entlüftung von Wohn-, Geschäfts- oder Industriegebäuden (Küchen, Toiletten, Labore, Bars, Restaurants, Wäschereien, Geschäfte, usw.)

### AUSFÜHRUNGEN

7 Modelle mit Nenndurchmessern von 100 bis 315 mm.

### HAUPTMERKMALE

- Hocheffiziente EC-Motoren (bürstenlos), die stufenlos (0-10V-Signal) oder über 2 Stufen geregelt werden können.
- Kompakte Außenmaße, erleichtern die Montage auch auf engstem Raum
- Hergestellt aus selbstverlöschendem Kunststoff (V0) und beständig gegen aggressive Chemikalien.
- Installations- und wartungsfreundlich, die Motoreinheit kann ohne Demontage der Anschlussrohre entfernt werden.
- Hohe Schutzart gegen Staub und Wasser, für einen sicheren Einsatz in industriellen Umgebungen.
- Die Rohrventilatoren können mit Umweltsensoren betrieben werden (optional), um den Betrieb automatisch an die tatsächlichen Anforderungen anzupassen

### TECHNISCHE MERKMALE

- Motoreinheit, Rohr-Anschlussstutzen und Diagonallaufträder bestehen aus selbstverlöschendem ABS Kunststoff (V0) inkl. Mineralzusatz zur Verstärkung der Formstabilität.
- Für eine sichere und schnelle Montage ist die Montagegrundplatte mit den Rohr-Anschlussstutzen verbunden.
- Schnelle Entnahme der Motoreinheit durch Schnellspannverschlüsse um Wartungs- und Reinigungsarbeiten durchzuführen
- Zweistufiger EC-Motor mit thermischem Überlastschutz und Kugellager für einen langfristigen Dauerbetrieb (mindestens 40.000 h) bei maximaler Oberflächentemperatur.
- Stufenlos drehzahlregelbar mittels Potentiometer (0-10V-Signal), Schutzart gegen Staub und Wasser: IP44 (bei beidseitigem Rohranschluss).
- Schutzklasse II .



TECHNISCHE DATEN

Modelle	Artikelnummer	V~50HZ	W		U/MIN	Luftleistung		Druck		LP DB(A) 3m	Max °C	Kg
			min/max	A min/max		m³/h min/max	l/s min/max	mmH <sub>2</sub> O min/max	Pa min/max			
LINEO 100 V0 ES	17150	220-240	3 20	0,05 0,20	300 2300	24 280	7 78	0,2 26,0	2 255	40,8	60	1,9
LINEO 125 V0 ES	17152	220-240	3 25	0,05 0,25	300 2350	35 360	10 100	0,2 31,0	2 304	44,4	60	1,8
LINEO 150 V0 ES	17153	220-240	3 55	0,05 0,50	300 2550	50 600	14 167	0,3 50,0	3 490	53,2	60	2,2
LINEO 160 V0 ES	17154	220-240	3 60	0,05 0,55	300 2650	55 620	15 172	0,3 50,0	3 490	54,1	60	2,1
LINEO 200 V0 ES	17155	220-240	3 80	0,05 0,75	300 3100	77 1000	21 278	0,3 34,0	3 333	47,5	60	2,5
LINEO 250 V0 ES	17156	220-240	3 124	0,05 1,00	300 3000	85 1100	24 306	0,7 60	7 588	57,3	50	5,3
LINEO 315 V0 ES	17157	220-240	5 240	0,05 1,5	300 2350	205 1805	57 514	1,1 68	11 667	64,9	50	9,5

TECHNISCHE DATEN FÜR VERORDNUNG NR. 327/2011/EU (11, ABSATZ 1)

Modelle	Artikelnummer	Messung Kat.	Effizienzkat.	Baujahr	Variabler Antrieb	η	N.	BEP*				Spez. Verhältnis <1,04
								Pe kW	q m³/h	p Pa	U/Min	
LINEO 315 V0 ES	17157	C	STATISCH	2016	JA	36,7	53,3	0,262	1050	291,36	2350	JA

\* Bester Wirkungsgrad

ABMESSUNGEN

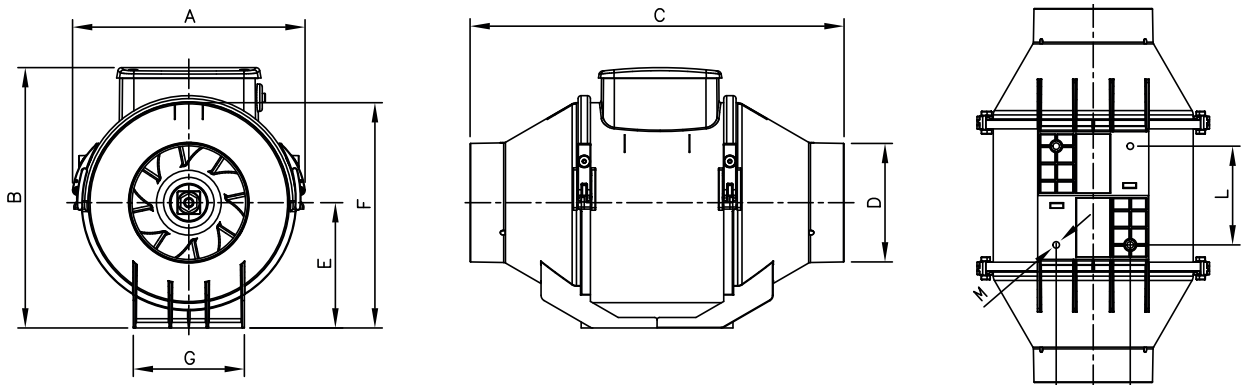

Modelle	ØA	B	C	ØD	E	F	G	H	L	M
LINEO 100 V0 ES	188,5	240	303	96	101,5	189	90	60	80	6
LINEO 125 V0 ES	188,5	240	258	122	101,5	189	90	60	80	6
LINEO 150 V0 ES	214,5	265	294	146	112,5	212	110	60	80	6
LINEO 160 V0 ES	214,5	265	272,5	156	112,5	212	110	60	80	6
LINEO 200 V0 ES	234,5	290	300	196	125,5	235	140	94	100	6
LINEO 250 V0 ES	300	350	385	247	125,5	292	176,5	140	145	6
LINEO 315 V0 ES	361,5	460	448	312	188,5	359	220,5	178	182	6

Abmessungen (mm)



KENNLINIEN

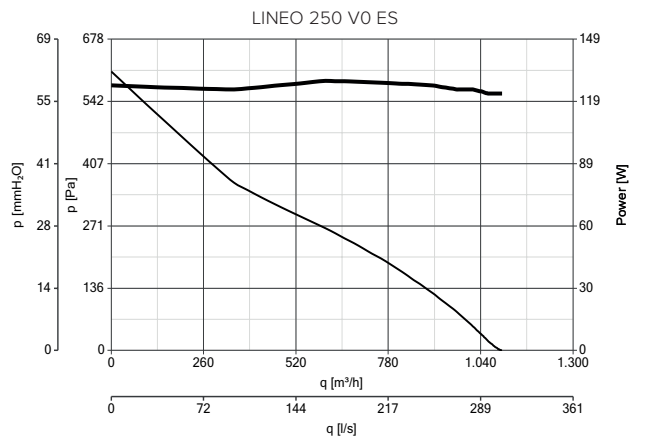
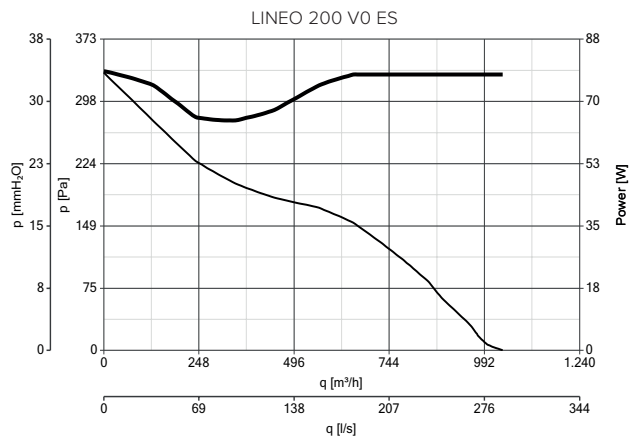
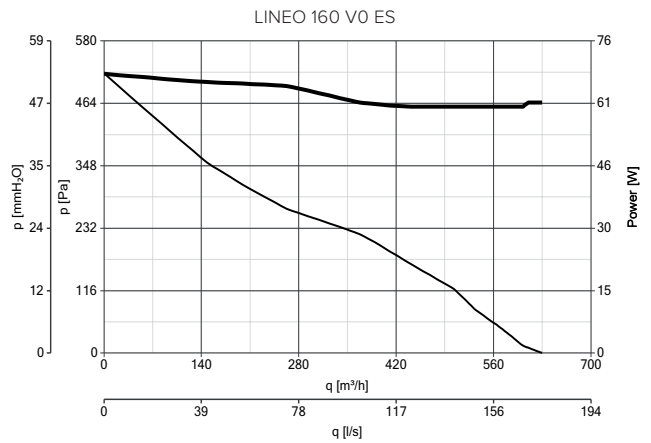
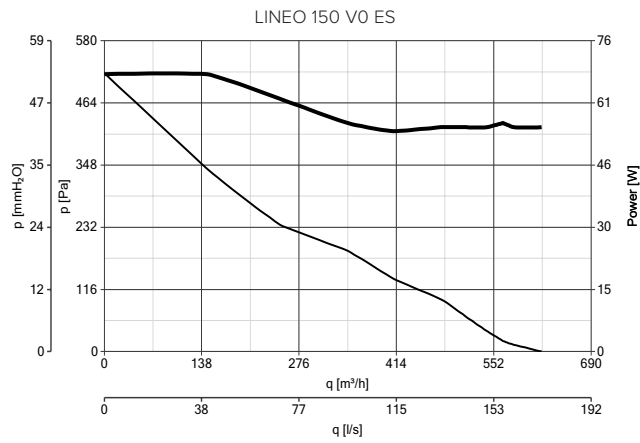
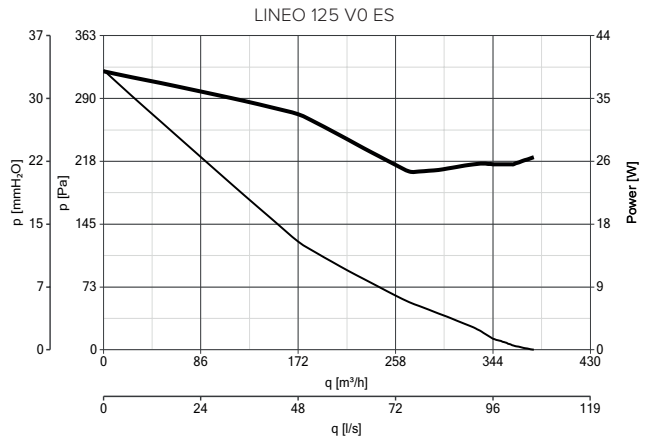
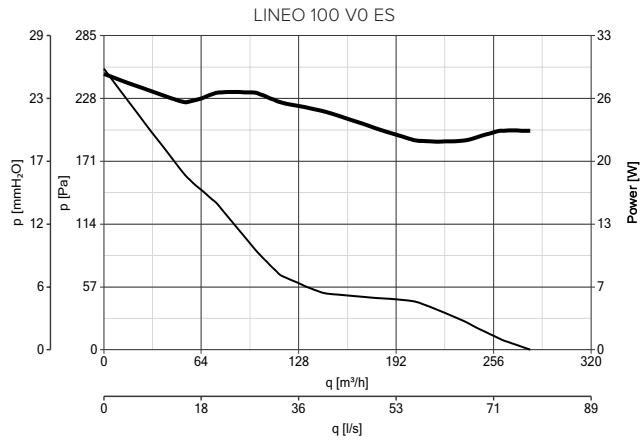

— Hohe Stufe  
— Niedrige Stufe

KENNLINIEN

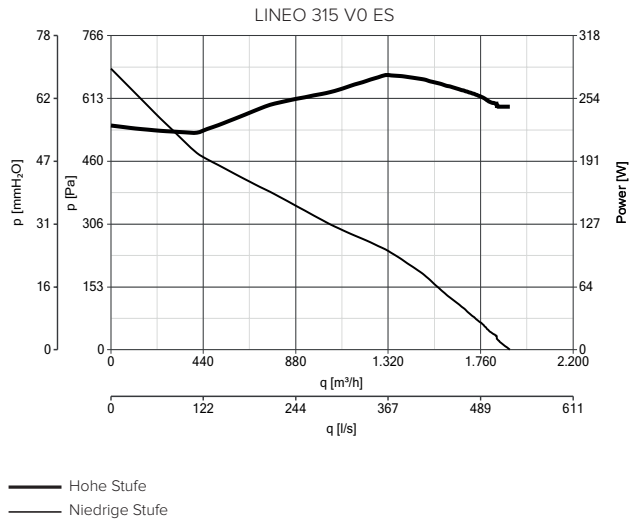









## GEWERBLICHE LÜFTUNG

PRODUKTSERIE LINEO V0 ES

### STEUERGERÄTE

MODELLE	BESCHREIBUNG	ARTIKEL-NUMMER	PRODUKT
	<b>DUO</b> - 2 STUFENSCHALTER	22914	ALLE PRODUKTE
	<b>POT</b> - POTENTIOMETER	12828	ALLE PRODUKTE
	<b>POT-IT</b> - POTENTIOMETER	12826	ALLE PRODUKTE
	<b>C TEMP</b> - TEMPERATURSENSOR	12992	ALLE PRODUKTE
	<b>C SMOKE</b> - ZIGARETTENRAUCHSENSOR	12993	ALLE PRODUKTE
	<b>C HCS</b> - FEUCHTESENSOR	12994	ALLE PRODUKTE
	<b>C PIR</b> - BEWEGUNGSSENSOR	12998	ALLE PRODUKTE
	<b>C TIMER</b> - NACHLAUFRELAIS	12999	ALLE PRODUKTE

### ZUBEHÖR

MODELLE	BESCHREIBUNG	ARTIKEL-NUMMER	PRODUKT	
		100	22701	17150
		125	22702	17152
		150	22703	17153
	<b>LINEO-G</b> - SCHUTZGITTER	160	22704	17154
		200	22705	17155
		250	22706	17156
		315	22707	17157

